

## Montagemöglichkeiten des UNIVERSAL Baldachins 100837

1.



zu komplettieren mit:

<b>Vorschaltgerät:</b>	<b>schaltbar / dimmbar 1-10V / DALI</b>	
<b>Seilsystem:</b>	4-fach Aufhängung	<b>100865</b>
<b>Leuchten:</b>	Panel	<b>200677</b>
	40 Watt	<b>200706</b>
		<b>200711</b>

2.

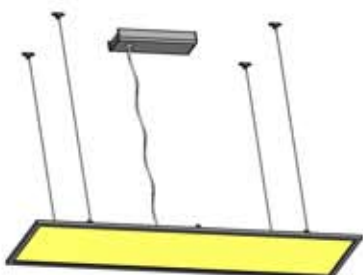

zu komplettieren mit:

<b>Vorschaltgerät:</b>	<b>schaltbar / dimmbar 1-10V / DALI</b>	
<b>Seilsystem:</b>	4-fach Aufhängung	<b>100865</b>
<b>Leuchten:</b>	Panel & Pendel	<b>200490</b>
	40 Watt	<b>200491</b>
		<b>200506</b>
		<b>200507</b>
		<b>200508</b>
		<b>200794</b>

3.

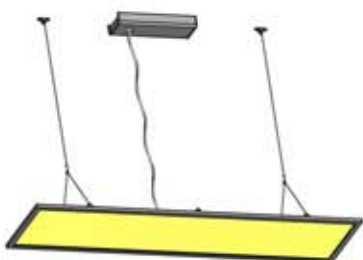

zu komplettieren mit:

<b>Vorschaltgerät:</b>	<b>schaltbar / dimmbar 1-10V / DALI</b>	
<b>Seilsystem:</b>	Y - Aufhängung	<b>100867</b>
<b>Leuchten:</b>	Panel & Pendel	<b>200490</b>
	40 Watt	<b>200491</b>
		<b>200506</b>
		<b>200507</b>
		<b>200508</b>
		<b>200794</b>

4.

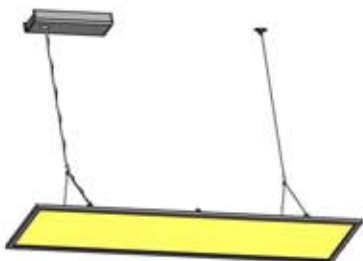

zu komplettieren mit:

<b>Vorschaltgerät:</b>	<b>schaltbar / dimmbar 1-10V / DALI</b>	
<b>Seilsystem:</b>	Y - Aufhängung	<b>100867</b>
<b>Leuchten:</b>	Panel & Pendel	<b>200490</b>
	40 Watt	<b>200491</b>
		<b>200506</b>
		<b>200507</b>
		<b>200508</b>
		<b>200794</b>

Änderungen und Irrtümer vorbehalten

Sun Cracks GmbH & Co. KG  
Schmiedestraße 23

26629 Großefehn

better than light®



Eine Marke der Sun Cracks GmbH & Co. KG®

Telefon: (04943) 91 01 - 60  
Telefax: (04943) 91 01 - 65  
E-Mail: info@suncracks.de  
Web: B-T-L.DE

## Montageschritte 1-6 von 1-12 des UNIVERSAL Baldachins 100837

**1.** Entscheiden Sie sich für eine Montage-möglichkeit, wie sie auf der Übersichtsseite zu sehen ist.

### Lieferumfang:

- Vormontierte Baldachingrundplatte
- Vormontierte Baldachin Abdeckung
- Installationsanleitung

### Sicherheitshinweise:

Die Installation und Wartung dieses Balda-chins sollte ausschließlich von geschultem Fachpersonal unter den geltenden anzuwen-den Sicherheitsregeln vorgenommen werden.

**2.** Anzeichnen & Bohren der Löcher, je nach Aufbau können Sie die Maße der Löcher aus der Übersichtstabelle entnehmen oder unter [www.b-t-l.de](http://www.b-t-l.de) Art.-Nr.: 100837 weitere Bohr-schablonen abrufen.

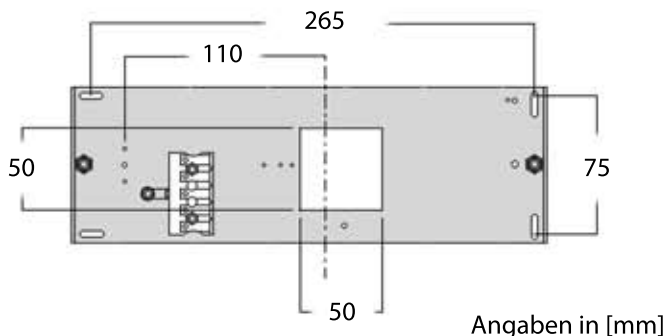

**3.** Baldachin für VSG Montage vorbereiten

- A = 164 x 45 x 32 mm    C = 124 x 82 x 23 mm  
B = 153 x 45 x 32 mm    D = 165 x 43 x 32 mm

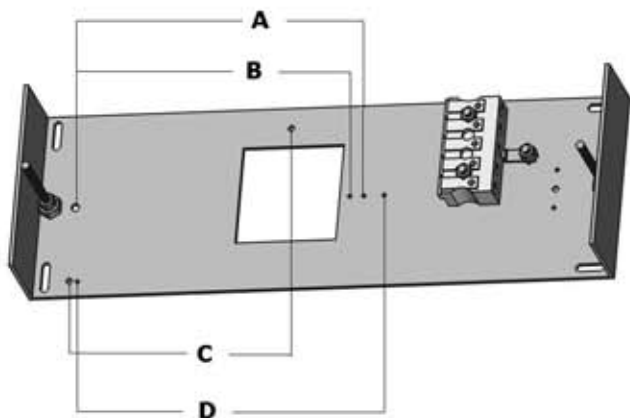

**4.** Baldachin für die zu verwendene Seilab-hängungs Montage vorbereiten

Version A:

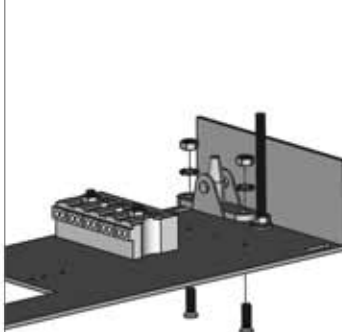

Version B:

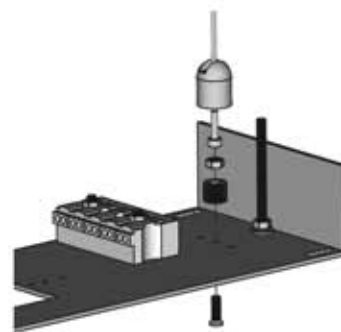

**5.** Befestigen der Abhängungssysteme und des Baldachins mit Hilfe von geeigneten Montagematerials (nicht enthalten) für die vorliegenden Deckenbeschaffenheiten.



Änderungen und Irrtümer vorbehalten

**6.** Einbau des Vorschaltgerätes (VSG) mit Hilfe der beliegenden Muttern & Scheiben.

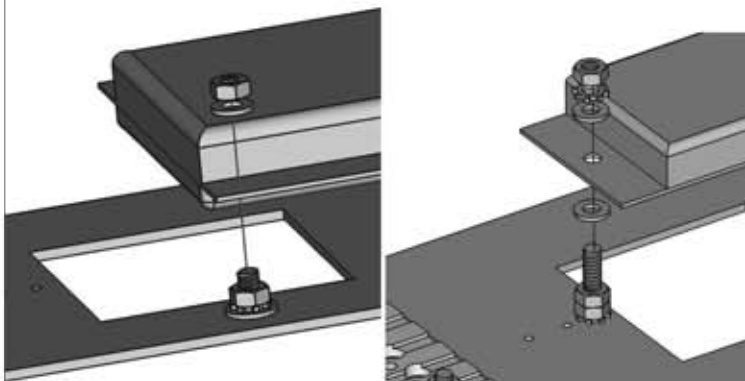

## Montageschritte 7-12 von 1-12 des UNIVERSAL Baldachins 100837

**7.** Anschluß der Leitungen am Klemmblock entsprechend der Beschriftung vornehmen. Alle Pole sind für Durchgangsverdrahtung angedacht, somit werden die Anschlüsse zum Deckeneinlass für die Zuleitung der Leuchte und ggf. weiterschleifen verwendet.

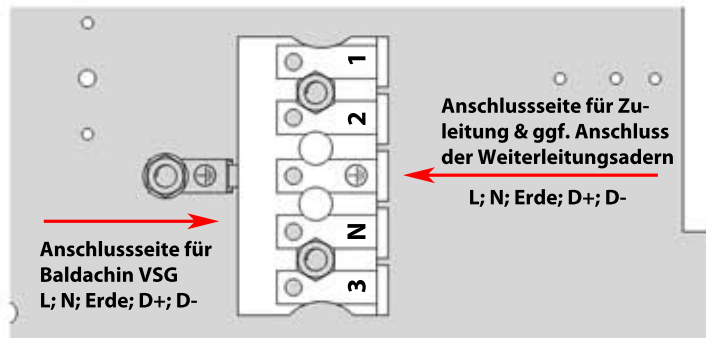

**8.** Befestigen der Seile in den Seilbefestigungssystemen und ggf. die „Y“ Abhängungssysteme vorbereiten und Anbauen.

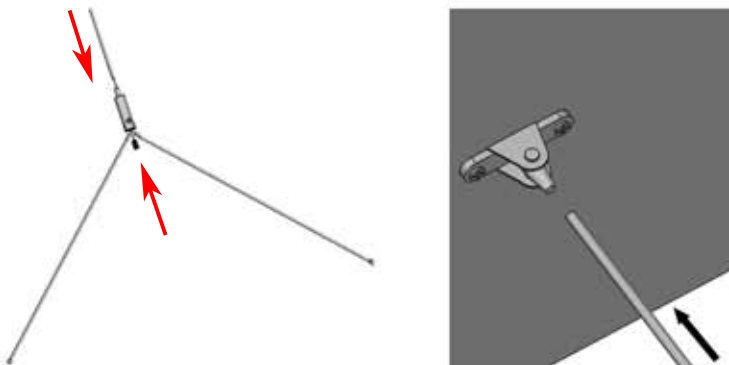

**9.** DC Leitung & ggf. Seil durch die Baldachinöffnung führen und anschließend die Baldachinabdeckung mit Hilfe der Hutmuttern und der Fächerscheiben befestigen.

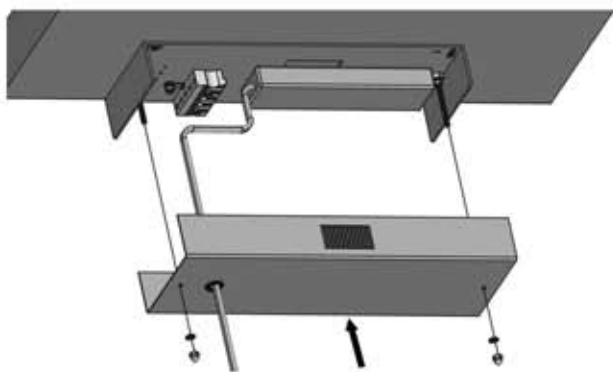

**10.** Pendelleuchte an den Seilabhängungen befestigen indem die Kugelhöpfe der Seile durch die Montageschlaufen gezogen werden.

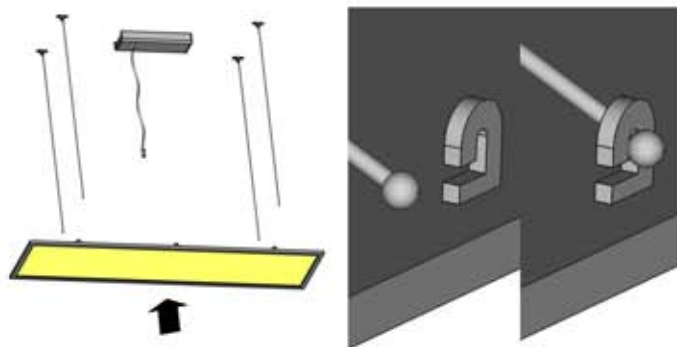

**11.** Ein Ausrichten der Pendelleuchte ist mit einem Druck auf die Seilbefestigungssysteme zum lösen der internen Verriegelung leicht möglich. Anschließend die überschüssige Seillänge abtrennen.

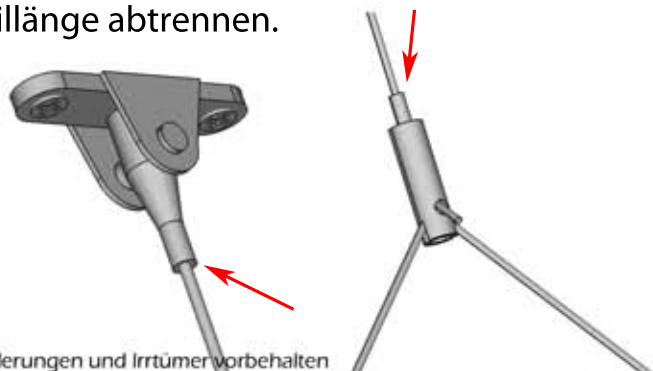

**12.** Verbinden der DC Leitung zwischen Pendelleuchte & VSG. Anschließend ist die Montage abgeschlossen.

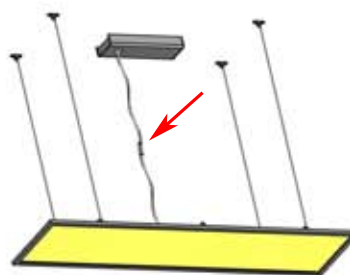

Änderungen und Irrtümer vorbehalten

## Montagemöglichkeiten des UNIVERSAL Baldachins 100837

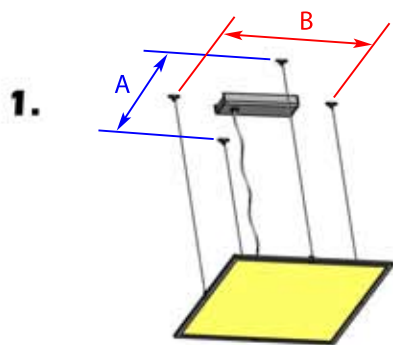

zu komplettieren mit:

Leuchten:	Maß A in [mm]:	Maß B in [mm]:
200677	462	585
200711	462	585
200706	462	585

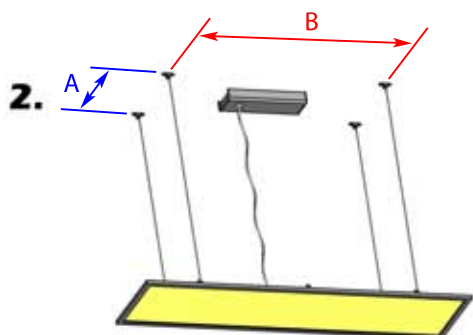

zu komplettieren mit:

Leuchten:	Maß A in [mm]	Maß B in [mm]
200490	280	740
200491	280	740
200506	280	740
200507	280	740
200508	280	740
200794	280	610

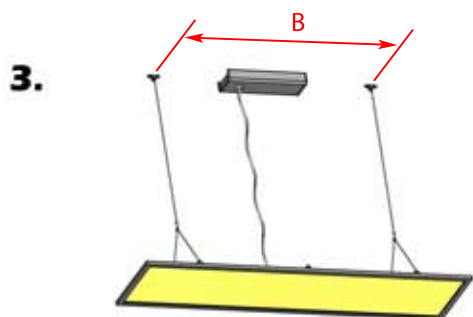

zu komplettieren mit:

Leuchten:	Maß B in [mm]
200490	740
200491	740
200506	740
200507	740
200508	740
200794	610

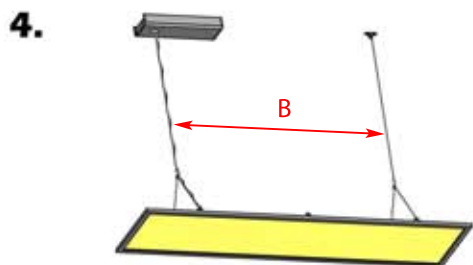

zu komplettieren mit:

Leuchten:	Maß B in [mm]
200490	740
200491	740
200506	740
200507	740
200508	740
200794	610

Änderungen und Irrtümer vorbehalten

Sun Cracks GmbH & Co. KG  
Schmiedestraße 23

26629 Großefehn

better than light®



Eine Marke der Sun Cracks GmbH & Co. KG®

Telefon: (04943) 91 01 - 60  
Telefax: (04943) 91 01 - 65  
E-Mail: info@suncracks.de  
Web: B-T-L.DE